

Montagehandleiding voor de DIREKT poortsluiter slag 150 mm (met oog- of hoekgewricht aansluiting)

1. Welke scharniersituatie heeft u? Uitgangssituatie bepalen.

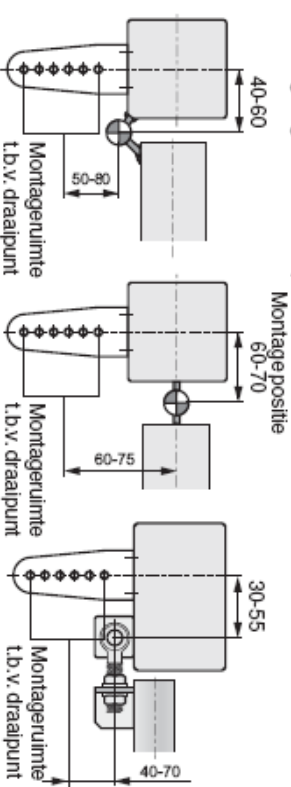

Atmetingen in mm

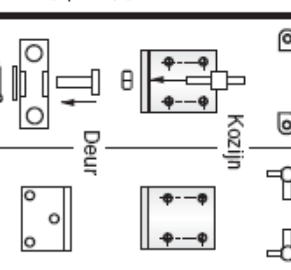

2. Provisorische montage van de console

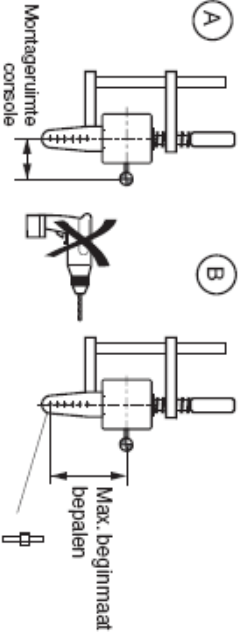

3. Controle montage afmetingen bij geopende deur

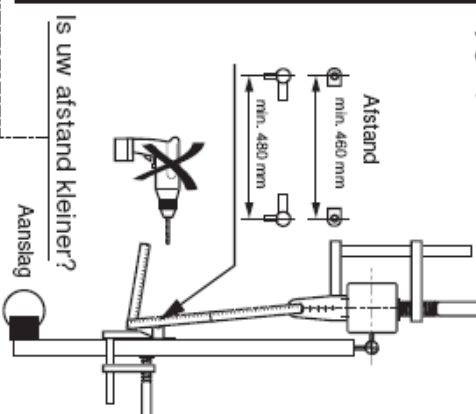

4. Console samenstellen en waterpas stellen

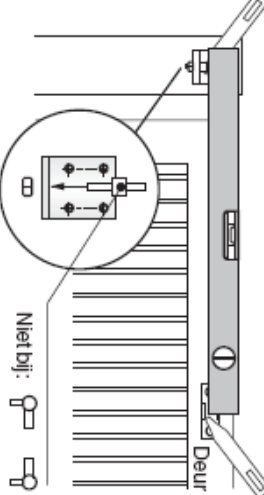

5. Bevestigen

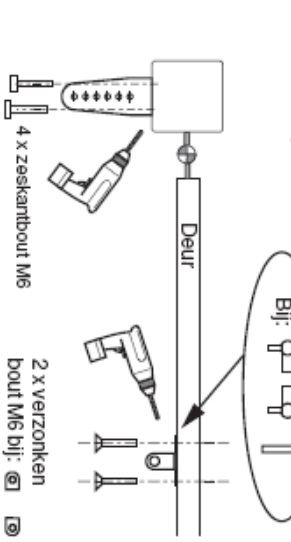

6. Blokkeren en inschuiven

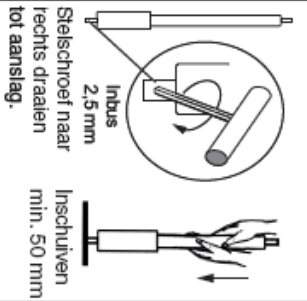

7. DIREKT monteren en sluitsnelheid instellen

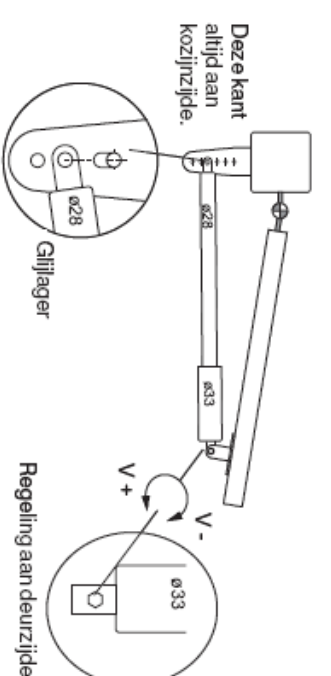

8. Mechanische aanslag bij open positie, anders

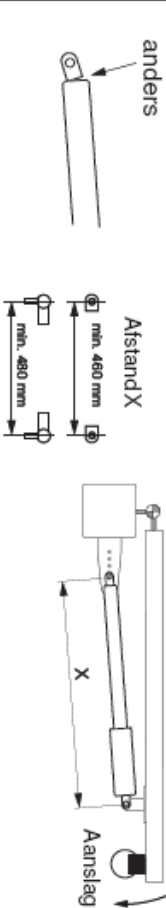

Speciale toepassingen:

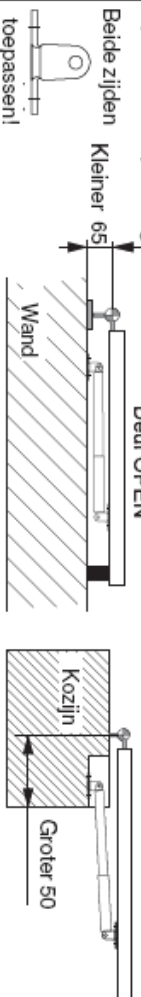

Druk aanpassen
Alleen wanneer dit absoluut noodzakelijk is!

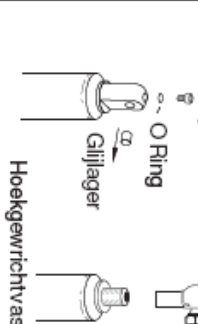

Veiligheidsbril

Zacht 2 - 4 x
Hierna inbouwen
Indien nodig,
herhalen.

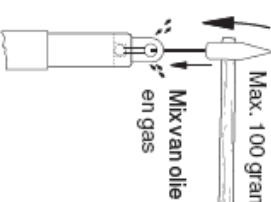

Instellen / Onderhoud

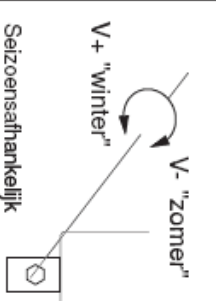

Controlebevestiging



1 - 2 x per jaar

1 x per jaar

Laatste controle:

Mechanische eindaanslag in open positie? Instelschroef aan deurzijde? Schroeven vast? Draadelen ingevet?

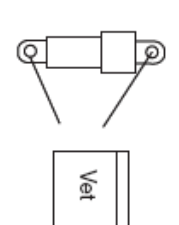



Oplossingen voor de hekwerkwereid



Oplossingen voor de hekwerkwereid

www.geran.nl



Montagehandleiding voor de DIREKT poortsluiter slag 150 mm.
(met oog- of hoekgewricht aansluiting)